

BY WHIRLPOOL CORPORATION

ELECTRIC AND GAS DRYERS

Use & Care Guide

For questions about features, operation/performance, parts, accessories or service call: **1-800-447-6737**

In Canada, for assistance call: **1-800-461-5681**, for installation and service call: **1-800-807-6777**

or visit our website at

www.roperappliances.com or
www.roperappliances.com/canada

SÉCHEUSES ÉLECTRIQUES ET À GAZ

Guide d'utilisation et d'entretien

Pour assistance, installation ou service composer le **1-800-807-6777** ou visitez notre site web à

www.roperappliances.com/canada

Table of Contents/Table des matières.....2

TABLE OF CONTENTS

DRYER SAFETY	3
PARTS AND FEATURES	5
CHECKING YOUR VENT	6
DRYER USE	7
Starting Your Dryer	7
Stopping and Restarting	7
Loading Clothes	7
Drying, Cycle, and Temperature Tips	8
CYCLE DESCRIPTIONS	8
Automatic Cycle	8
Timed Dry Cycle	8
No Heat/Fluff Cycle	9
Additional Features	9
Drying Rack (optional purchase)	9
DRYER CARE	10
Cleaning the Lint Screen	10
Cleaning the Dryer Interior	10
Removing Accumulated Lint from Inside the Dryer Cabinet	10
Changing the Drum Light	11
TROUBLESHOOTING	11
ASSISTANCE OR SERVICE	13
WARRANTY	14

TABLE DES MATIÈRES

SÉCURITÉ DE LA SÈCHEUSE	16
PIÈCES ET CARACTÉRISTIQUES	18
VÉRIFICATION DU CONDUIT D'ÉVACUATION	19
UTILISATION DE LA SÈCHEUSE	20
Mise en marche de la sècheuse	20
Arrêt et remise en marche	21
Chargement des vêtements	21
Conseils pour séchage, programmes et température ...	21
DESCRIPTION DES PROGRAMMES	21
Programme automatique	22
Programme de séchage minuté (Timed Dry)	22
Programme de séchage sans chaleur (No Heat/Fluff) ...	22
Caractéristiques supplémentaires	22
Grille de séchage (disponible en option)	23
ENTRETIEN DE LA SÈCHEUSE	23
Nettoyage du filtre à charpie	23
Nettoyage de l'intérieur de la sècheuse	24
Comment enlever la charpie accumulée de l'intérieur de la sècheuse	24
Changement de l'ampoule d'éclairage du tambour	24
DÉPANNAGE	25
ASSISTANCE OU SERVICE	26
GARANTIE	27

DRYER SAFETY

Your safety and the safety of others are very important.

We have provided many important safety messages in this manual and on your appliance. Always read and obey all safety messages.



This is the safety alert symbol.

This symbol alerts you to potential hazards that can kill or hurt you and others.

All safety messages will follow the safety alert symbol and either the word "DANGER" or "WARNING." These words mean:

! DANGER

You can be killed or seriously injured if you don't immediately follow instructions.

! WARNING

You can be killed or seriously injured if you don't follow instructions.

All safety messages will tell you what the potential hazard is, tell you how to reduce the chance of injury, and tell you what can happen if the instructions are not followed.

WARNING: For your safety, the information in this manual must be followed to minimize the risk of fire or explosion, or to prevent property damage, personal injury, or death.

- Do not store or use gasoline or other flammable vapors and liquids in the vicinity of this or any other appliance.
- **WHAT TO DO IF YOU SMELL GAS:**
 - Do not try to light any appliance.
 - Do not touch any electrical switch; do not use any phone in your building.
 - Clear the room, building, or area of all occupants.
 - Immediately call your gas supplier from a neighbor's phone. Follow the gas supplier's instructions.
 - If you cannot reach your gas supplier, call the fire department.
- Installation and service must be performed by a qualified installer, service agency, or the gas supplier.

IMPORTANT SAFETY INSTRUCTIONS

WARNING: To reduce the risk of fire, electric shock, or injury to persons when using the dryer, follow basic precautions, including the following:

- Read all instructions before using the dryer.
- Do not place items exposed to cooking oils in your dryer. Items contaminated with cooking oils may contribute to a chemical reaction that could cause a load to catch fire.
- Do not dry articles that have been previously cleaned in, washed in, soaked in, or spotted with gasoline, dry-cleaning solvents, other flammable, or explosive substances as they give off vapors that could ignite or explode.
- Do not allow children to play on or in the dryer. Close supervision of children is necessary when the dryer is used near children.
- Before the dryer is removed from service or discarded, remove the door to the drying compartment.
- Do not reach into the dryer if the drum is moving.
- Do not install or store the dryer where it will be exposed to the weather.
- Do not tamper with controls.
- Do not repair or replace any part of the dryer or attempt any servicing unless specifically recommended in this Use and Care Guide or in published user-repair instructions that you understand and have the skills to carry out.
- Do not use fabric softeners or products to eliminate static unless recommended by the manufacturer of the fabric softener or product.
- Do not use heat to dry articles containing foam rubber or similarly textured rubber-like materials.
- Clean lint screen before or after each load.
- Keep area around the exhaust opening and adjacent surrounding areas free from the accumulation of lint, dust, and dirt.
- The interior of the dryer and exhaust vent should be cleaned periodically by qualified service personnel.
- See Installation Instructions for grounding requirements.

SAVE THESE INSTRUCTIONS

PARTS AND FEATURES

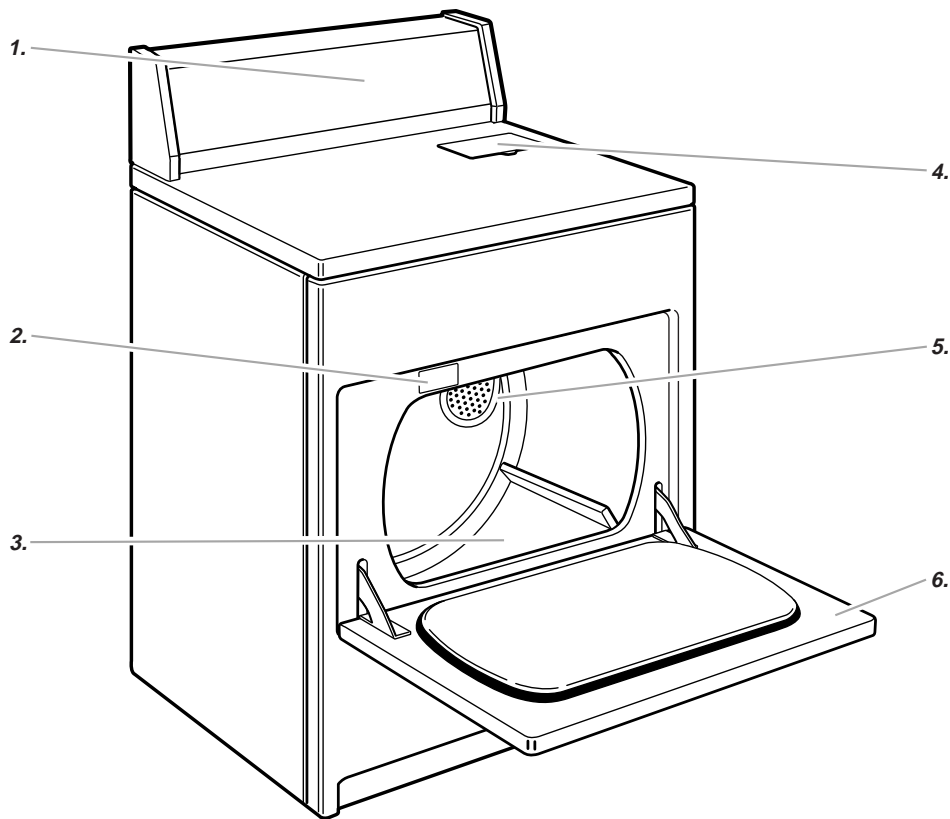

- 1. Control panel
- 2. Model and serial number label
- 3. Dryer drum
- 4. Lint screen
- 5. Exhaust grill
- 6. Wide-opening door

Additional features your dryer may have

- End of Cycle Signal selector
- Drum light
- Large side-swing door

Optional purchase

- Drying rack

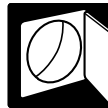

Super wide-swing door



Control Panel

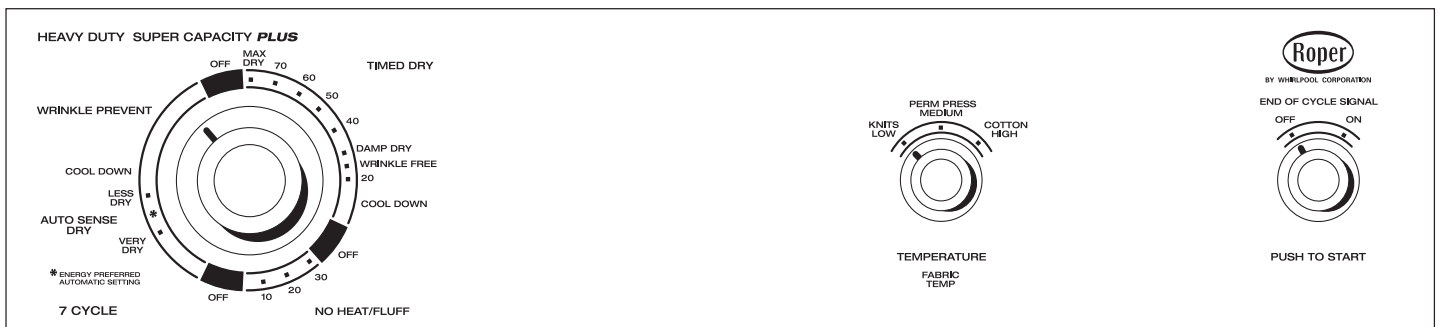

NOTE: The drawings in this book may vary from your dryer. They are designed to show all of the models covered by this book. Your dryer may not include all features.

CHECKING YOUR VENT

Your dryer must be properly installed and vented to achieve maximum drying efficiency and shorten drying times. Use the minimum recommended installation clearances (found in your Installation Instructions) to avoid blocking the flow of combustion and ventilation air. Refer to your Installation Instructions for more information.

! WARNING



Fire Hazard

Use a heavy metal vent.

Do not use a plastic vent.

Do not use a metal foil vent.

Failure to follow these instructions can result in death or fire.

If the dryer is not properly installed and vented, it will not be covered under the warranty.

NOTE: Service calls caused by improper venting will be paid for by the customer, whether it was a paid installation or self-installed.

- Do not** use plastic vent or metal foil vent. Use 4 in. (10.2 cm) metal or flexible metal vent. Do not kink or crush flexible metal vent. It must be completely extended to allow adequate exhaust air to flow. Check vent after installation. Refer to your Installation Instructions for proper length requirements of vent.

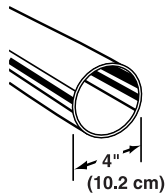

- Use a 4 in. (10.2 cm) exhaust hood. Smaller hoods increase drying times.

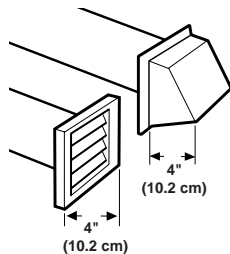

- The exhaust vent can be routed up, down, left, right, or straight out the back of the dryer. Space requirements are listed in your Installation Instructions.

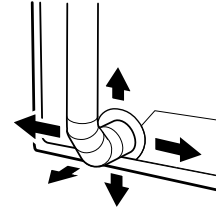

- Use the straightest path possible when routing the exhaust vent. Use the fewest number of elbows and turns. Allow room when using elbows or making turns. Bend vent gradually to avoid kinking.

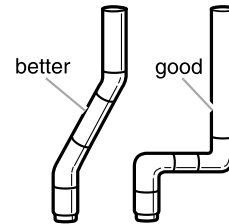

- Use duct tape to seal all joints. **Do not** use screws to secure vent. Lint may catch on screws.

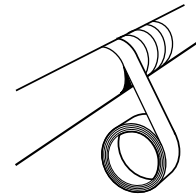

- Clean exhaust vent periodically, depending on use, but at least every 2 years, or when installing your dryer in a new location.

- Disconnect vent from the dryer and clean one section at a time until you reach the exhaust hood.

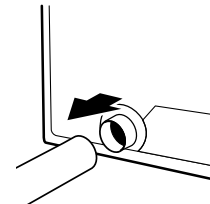

- To clean out lint, use the hose attachment on your vacuum, or a pole or wire with a feather duster or rag attached.
- Be sure the flapper on the outside end of vent moves freely.
- When cleaning is complete, be sure to follow the Installation Instructions supplied with your dryer for final product check.

DRYER USE

Starting Your Dryer

⚠ WARNING



Explosion Hazard

Keep flammable materials and vapors, such as gasoline, away from dryer.

Do not dry anything that has ever had anything flammable on it (even after washing).

Failure to follow these instructions can result in death, explosion, or fire.

⚠ WARNING



Fire Hazard

No washer can completely remove oil.

Do not dry anything that has ever had any type of oil on it (including cooking oils).

Items containing foam, rubber, or plastic must be dried on a clothesline or by using an Air Cycle.

Failure to follow these instructions can result in death or fire.

Before using your dryer, wipe the dryer drum with a damp cloth to remove dust from storing and shipping.

1. Load clothes loosely into the dryer and close the door. Do not pack the dryer. Allow space for clothes to tumble freely.



2. Turn the Cycle Control knob to the recommended cycle for the type of load being dried. Use the Energy Preferred Automatic Setting (*) to dry most heavyweight and medium weight loads. See “Drying, Cycle, and Temperature Tips.”

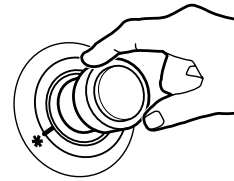

3. Select a temperature setting on models with a Temp/Fabric selector. The cycle descriptions include temperature setting suggestions.
NOTE: The temperature selector is part of the Cycle Control knob on some models.
4. Select the End of Cycle Signal, if available. The signal is helpful when drying permanent press or synthetics. Promptly remove these items from the dryer at the end of the cycle to prevent wrinkles.
On some models
 - The End of Cycle Signal can be adjusted. Turn the selector to the desired volume.
 - OR**
 - The End of Cycle Signal is part of the START button. Turn the START button to ON or OFF.
5. Select the desired option. See “Additional Features.”
6. Push the START button.

Stopping and Restarting

You can stop your dryer any time during a cycle.

To stop your dryer

Open the dryer door or turn the Cycle Control knob to OFF.

NOTE: The Cycle Control knob should point to an Off area when the dryer is not in use.

To restart your dryer

1. Close the door.
2. Select a new cycle and temperature (if desired).
3. Push START.

Loading Clothes

Load clothes loosely into the dryer. Do not pack the dryer. Allow space for clothes to tumble freely. The following chart shows examples of balanced loads that would allow for proper tumbling.

Heavy work clothes	3 pair of pants, 4 pair of jeans, 2 pair of overalls, 3 shirts
Delicates	3 camisoles, 1 robe, 4 slips, 6 undergarments, 2 sets of sleepwear, 1 child's outfit
Towels	10 bath towels, 10 hand towels, 14 wash cloths, 1 bath mat
Mixed Load	3 double sheets, 4 pillowcases, 8 T-shirts, 6 pair of shorts, 2 blouses, 8 handkerchiefs

Drying, Cycle, and Temperature Tips

Select the correct cycle and temperature for your load.

Cool Down tumbles the load without heat during the last few minutes of all cycles to make the load easier to handle.

Drying tips

- Follow care label directions when they are available.
- If you use fabric softener sheets, use only those labeled “dryer safe.” Follow package instructions.
- Remove the load from the dryer as soon as tumbling stops, to reduce wrinkling. This is especially important for permanent press, knits, and synthetic fabrics.

Cycle and temperature tips

- Dry most loads using the Energy Preferred Automatic Setting (*), if available on your dryer.
- Use a High Heat setting for drying heavyweight items such as towels and work clothes.
- Use a Medium Heat setting for drying medium weight items, such as sheets, underwear, permanent press fabrics, and some knits.
- Use a Low Heat setting for drying lightweight items such as lingerie, blouses, dresses, and some knits.
- Use a no-heat (air) setting for rubber, plastic, or heat-sensitive fabrics.
- Line dry bonded or laminated fabrics.

NOTE: If you have questions about drying temperatures for various loads, refer to the care label directions. If you are unsure of the temperature to select for a load, select a lower setting rather than a higher setting.

Automatic Cycle

Use the automatic cycle to dry most loads. Your dryer uses the AUTO SENSE DRY automatic control that senses the moisture in the load and shuts off the dryer when the selected dryness is reached. The Cycle Control knob does not move until the load is almost dry. After the cool down, the knob automatically turns to an Off area and tumbling stops.

Dry most loads using the Energy Preferred Automatic Setting (*).

- If the load is drier than you like, select a setting closer to Less Dry the next time you dry a similar load.
- If the load is not as dry as you like, complete drying using the Timed Dry cycle. The next time you dry a similar load, select a setting closer to Very Dry.

NOTE: Drying time with an automatic cycle varies according to the type of fabric, size of load, and temperature setting. See “Drying, Cycle and Temperature Tips.”

Timed Dry Cycle

Use the Timed Dry cycle to complete drying if items are still damp after the automatic cycle.

Timed Dry is also useful for:

- Heavyweight and bulky items, such as bedspreads and work clothes and large loads that require a long drying time. Set the Temperature selector to High heat or to a setting that matches the care label directions.
- Lightweight items, such as lingerie, blouses, and knits that require a short drying time. Set the Temperature selector at Low heat.

NOTE: Drying time and temperature will depend on your dryer model.

Max Dry

Select this setting to evenly dry large or heavy items, such as thick cotton bath towels or robes. Set the Temperature selector, if available, to High heat.

Damp Dry

Select this setting to dry items to a damp level or dry items that do not require an entire drying cycle. Damp dry items such as jeans (to prevent stiffness) or cotton clothes (to make pressing easier). Set the Temperature selector, if available, to High heat.

Wrinkle Free

Use this setting to remove wrinkles from items, such as clothes packed in a suitcase or items wrinkled from being left in the dryer too long. Set the Temperature selector, if available, at Low or Medium heat, depending on the fabrics in your load.

CYCLE DESCRIPTIONS

This manual covers several different models. Your dryer may vary from the model shown and may not have all of the cycles and features described.

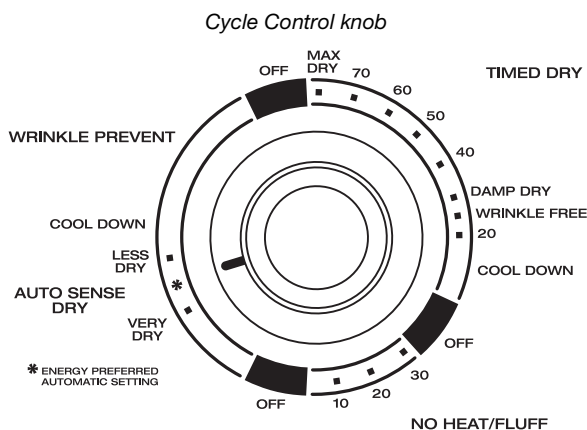

No Heat/Fluff Cycle

Use the No Heat/Fluff cycle for items that require drying without heat, such as rubber, plastic and heat-sensitive fabrics. See the chart for examples of items that can be dried using the No Heat/Fluff cycle.

Type of Load	No Heat/Fluff cycle*
Foam rubber - pillows, padded bras, stuffed toys	20 - 30
Plastic - shower curtains, tablecloths	20 - 30
Rubber-backed rugs	40 - 50
Olefin, polypropylene, sheer nylon	10 - 20

*(Minutes). Reset cycle to complete drying, if needed.

When using No Heat/Fluff

- Check to see that coverings are securely stitched.
- Shake and fluff pillows by hand periodically during cycle.
- Dry item completely. Foam rubber pillows are slow to dry.

Additional Features

WRINKLE PREVENT™ feature

When you are unable to remove a load of clothes from the dryer as soon as it stops, wrinkles can form. The WRINKLE PREVENT feature periodically tumbles, rearranges and fluffs the load without heat for up to 45 minutes. During this cycle, the dryer stops tumbling and then begins to tumble again. This stop and start process is repeated until the end of the cycle. A signal will sound periodically when the WRINKLE PREVENT feature is on, if the End of Cycle Signal is selected. The signal and the tumbling will end when you open the dryer door, or turn the Cycle Control knob to Off.

- On some models, the WRINKLE PREVENT feature is automatic and activates at the end of the cycle if you do not open the dryer door within a few minutes after the cycle ends.
- On some models, you can turn the WRINKLE PREVENT feature On or Off.

End of Cycle Signal

If the End of Cycle Signal is On, the signal sounds when a cycle is complete. If the WRINKLE PREVENT feature is on, the signal sounds every few minutes. The signal stops when you open the door.

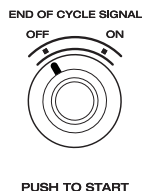

Drying Rack (optional purchase)

You can order a drying rack by calling **1-800-447-6737** (U.S.A.) or **1-800-807-6777** (Canada) or by contacting the dealer from whom you purchased your dryer. The rack is useful for machine drying items you would not necessarily want to tumble dry or that you would normally line dry (for example, tennis shoes, pillows, stuffed toys).

To use the drying rack

1. Slide rear pegs into the dimples on the back wall of the dryer. Lower the front legs to rest on the dryer opening.

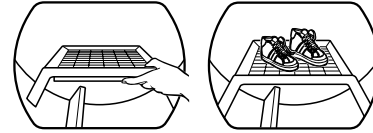

2. Put the wet items on top of the rack. Leave space between the items so air can reach all the surfaces. Close the door.
NOTE: Do not allow items to hang over the edge of the rack.
3. Select the Timed Dry or No Heat/Fluff cycle. Items containing foam, rubber, or plastic must be dried on a clothesline or by using an air cycle.
4. Push the START button.

NOTE: You must remove rack for normal tumbling. Do not use the automatic cycle with the drying rack.

This chart shows examples of items that can be rack dried and the suggested cycle, temperature setting and drying time. Actual drying time will depend on the amount of moisture items hold.

Rack Dry	Cycle	Temp	Time*
Wool Sweaters Block to shape and lay flat on the rack	Timed Dry	Low	60
Stuffed toys or pillows Cotton or polyester fiber filled	Timed Dry	Low	60
Stuffed toys or pillows Foam rubber filled	No Heat/Fluff	None	90
Sneakers or canvas shoes	No Heat/Fluff	None	90

*(Minutes). Reset cycle to complete drying, if needed.

DRYER CARE

Cleaning the Lint Screen

Every load cleaning

The lint screen is located on the top of the dryer. Clean it before each load. A screen blocked by lint can increase drying time.

To clean

1. Pull the lint screen towards you. Roll lint off the screen with your fingers. Do not rinse or wash screen to remove lint. Wet lint is hard to remove.

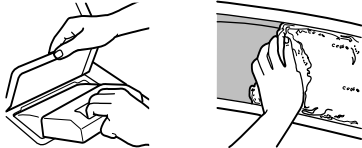

2. Push the lint screen firmly back into place.

IMPORTANT:

- Do not run the dryer with the lint screen loose, damaged, blocked, or missing. Doing so can cause overheating and damage to both the dryer and fabrics.
- Some towels made of synthetic fibers and natural fibers (polyester and cotton blends) may shed more lint than other towels, causing your dryer's lint screen to fill up faster. Be sure to remove lint from the lint screen before and after drying new towels.
- If lint falls off the screen into the dryer during removal, check the exhaust hood and remove the lint. See "Checking Your Vent."

As needed cleaning

Laundry detergent and fabric softener residue can build up on the lint screen. This buildup can cause longer drying times for your clothes, or cause the dryer to stop before your load is completely dry. The screen is probably clogged if lint falls off the screen.

Clean the lint screen with a nylon brush every six months, or more frequently if it becomes clogged due to a residue buildup.

To wash

1. Wet both sides of lint screen with hot water.
2. Wet a nylon brush with hot water and liquid detergent. Scrub lint screen with the brush to remove residue buildup.

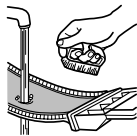

3. Rinse screen with hot water.
4. **Thoroughly** dry lint screen with a clean towel. Insert lint screen back into dryer.

Cleaning the Dryer Interior

! WARNING



Explosion Hazard

Use nonflammable cleaner.

Failure to do so can result in death, explosion, or fire.

To clean dryer drum

1. Make a paste with powdered laundry detergent and very warm water.
2. Apply paste to a soft cloth.

OR

Apply a liquid, non-flammable household cleaner to the stained area and rub with a soft cloth until all excess dye is removed.

3. Wipe drum thoroughly with a damp cloth.
4. Tumble a load of clean cloths or towels to dry drum.

NOTE: Garments which contain unstable dyes, such as denim blue jeans or brightly colored cotton items, may discolor the dryer interior. These stains are not harmful to your dryer and will not stain future loads of clothes. Dry unstable dye items inside-out to prevent dye transfer.

Removing Accumulated Lint from Inside the Dryer Cabinet

Lint should be removed every two years, or more often, depending on dryer usage. Cleaning should be done by a qualified person.

Changing the Drum Light

The dryer light automatically turns on inside the dryer drum when you open the door.

⚠ WARNING



Fire Hazard

**Replace light bulb cover before operating dryer.
Failure to do so can result in death or fire.**

To change drum light type 1

1. Unplug dryer or disconnect power.
2. Open the dryer door. Locate the light bulb cover on the back wall of the dryer. Turn the cover clockwise. Remove cover from dryer.

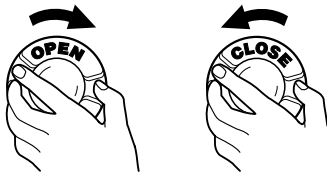

3. Turn bulb counterclockwise. Replace the bulb with a 40-watt appliance bulb only. Replace the cover and lock in place by turning counterclockwise.
4. Plug in dryer or reconnect power.

To change drum light type 2

1. Unplug dryer or disconnect power.
2. Open the dryer door. Locate the light bulb cover on the back wall of the dryer. Remove the screw located in the lower right corner of the cover. Remove the cover.

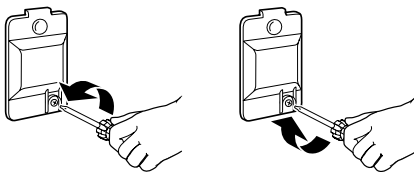

3. Turn bulb counterclockwise. Replace the bulb with a 10-watt appliance bulb only. Replace the cover.
4. Plug in dryer or reconnect power.

TROUBLESHOOTING

First try the solutions suggested here and possibly avoid the cost of a service call...

Clothes are not drying satisfactorily

■ **Check the following:**

Is the lint screen clogged with lint?

Is the exhaust vent or outside exhaust hood clogged with lint, restricting air movement? Run the dryer for 5-10 minutes. Hold your hand under the outside exhaust hood to check air movement. If you do not feel air movement, clean exhaust system of lint or replace exhaust vent with heavy metal or flexible metal vent. See "Installation Instructions."

Is the exhaust vent crushed or kinked? Replace with heavy metal or flexible metal vent. See "Installation Instructions."

Has a fuse blown, or a circuit breaker tripped? Electric dryers use 2 household fuses or breakers. The drum may be turning, but you may not have heat.

Has an air dry cycle been selected? Select the right cycle for the types of garments being dried. See "Drying, Cycle and Temperature Tips."

For gas dryers, is the valve open on the supply line?

Are fabric softener sheets blocking the grill? Use only one fabric softener sheet, and use it only once.

■ **Is the dryer located in a room with temperature below 45°F (7°C)?**

Proper operation of dryer cycles requires temperatures above 45°F (7°C).

■ **Was a cold rinse water used? Was the load very wet?**

Expect longer drying times with items rinsed in cold water and with items that hold moisture (cottons).

■ **Is the load too large and heavy to dry quickly?**

Separate the load to tumble freely.

Dryer will not run

■ **Check the following:**

Is the power cord plugged in?

Has a fuse blown, or has a circuit breaker tripped?

Was a regular fuse used? Use a time-delay fuse.

Is the dryer door firmly closed?

Was the START button firmly pressed?

Is a cycle selected?

Unusual sounds

■ **Has the dryer had a period of non-use?**

If the dryer hasn't been used for a while, there may be a thumping sound during the first few minutes of operation.

■ **Is it a gas dryer?**

The gas valve clicking is a normal operating sound.

Lint on load

- **Is the lint screen clogged?**
Clean lint screen. Check for air movement.
- **Is the load properly sorted?**
Sort lint givers (towels, chenille) from lint takers (corduroy, synthetics). Also sort by color.
- **Is the load too big or too heavy?**
Dry smaller loads so lint can be carried to the lint screen.
- **Was the load overdried?**
Use correct dryer settings for load type. Overdrying can cause lint-attracting static electricity. See “Drying, Cycle, and Temperature Tips.”
- **Was paper or tissue left in pockets?**
- **Is pilling being mistaken for lint?**
Pilling (surface fuzz) is caused by normal wear and laundering.

Stains on load or color change

- **Was dryer fabric softener properly used?**
Add dryer fabric softener sheets at the beginning of the cycle. Fabric softener sheets added to a partially-dried load can stain your garments.
- **Were items soiled when placed in the dryer?**
Items should be clean before being dried.
- **Were items properly sorted?**
Sort light colors from dark colors. Sort colorfast items from noncolorfast items.

Items shrinking

- **Was the dryer overloaded?**
Dry smaller loads that will tumble freely.
- **Did the load overdry?**
Check the manufacturer’s care label. Match dryer setting to load type. See “Drying, Cycle, and Temperature Tips.”

Loads are wrinkled

- **Was the load removed from dryer at the end of the cycle?**
- **Was the dryer overloaded?**
Dry smaller loads that will tumble freely.
- **Did the load overdry?**
Check the manufacturer’s care label. Match dryer setting to load type. See “Drying, Cycle, and Temperature Tips.”

Odors

- **Have you recently been painting, staining or varnishing in the area where your dryer is located?**
If so, ventilate the area. When the odors or fumes are gone from the area, re-wash and dry the clothing.
- **If the dryer is electric, is it being used for the first time?**
The new electric heating element may have an odor. The odor will be gone after the first cycle.
- **If the dryer is gas, there may be a gas leak.**
Turn off the gas supply line, leave your house, and then call your local gas company.

Garment damage

- **Check the following:**
Were zippers, snaps, and hooks left open?
Were strings and sashes tied to prevent tangling?
Were care label instructions followed?
Were items damaged before drying?

ASSISTANCE OR SERVICE

Before calling for assistance or service, please check "Troubleshooting." It may save you the cost of a service call. If you still need help, follow the instructions below.

When calling, please know the purchase date and the complete model and serial number of your appliance. This information will help us to better respond to your request.

If you need replacement parts

If you need to order replacement parts, we recommend that you only use FSP® factory specified parts. These parts will fit right and work right because they are made with the same precision used to build every new ROPER® appliance.

To locate FSP replacement parts in your area:

In the U.S.A., call the Customer Interaction Center at **1-800-447-6737**, or your nearest Whirlpool designated service center.

In Canada, call **1-800-807-6777**, or your nearest Inglis Limited designated service center.

In the U.S.A

Call the Customer Interaction Center toll free at **1-800-44-ROPER (1-800-447-6737)**.

Our consultants provide assistance with:

- Features and specifications on our full line of appliances
- Installation information
- Use and maintenance procedures
- Accessory and repair parts sales
- Specialized customer assistance (Spanish speaking, hearing impaired, limited vision, etc.)
- Referrals to local dealers, repair parts distributors, and service companies

Whirlpool designated service technicians are trained to fulfill the product warranty and provide after-warranty service, anywhere in the United States

To locate the Whirlpool designated service company in your area, you can also look in your telephone directory Yellow Pages.

For further assistance

If you need further assistance, you can write to Roper with any questions or concerns at:

Roper Brand Home Appliances
Customer Interaction Center
c/o Correspondence Dept.
MD 8020
553 Benson Road
Benton Harbor, MI 49022-2400

Please include a daytime phone number in your correspondence.

In Canada

Call the Inglis Limited Customer Interaction Center toll free:

1-800-461-5681 8:30 a.m. - 5:30 p.m. (EST)

Our consultants provide assistance with:

- Features and specifications on our full line of appliances
- Referrals to local dealers

For service in Canada

Call **1-800-807-6777**. Inglis Limited designated service technicians are trained to fulfill the product warranty and provide after-warranty service anywhere in Canada.

For further assistance

If you need further assistance, you can write to us with any questions or concerns at:

Customer Interaction Center
Inglis Limited
1901 Minnesota Court
Mississauga, Ontario L5N 3A7

Please include a daytime phone number in your correspondence.

ROPER® DRYER WARRANTY

ONE-YEAR FULL WARRANTY

For one year from the date of purchase, when this dryer is operated and maintained according to instructions attached to or furnished with the product, Whirlpool Corporation will pay for FSP® replacement parts and repair labor to correct defects in materials or workmanship. Service must be provided by a Whirlpool designated service company.

Whirlpool Corporation will not pay for:

1. Service calls to correct the installation of your dryer, including venting. Heavy 4 in. (10.2 cm) metal exhaust vent must be used. Refer to the venting section of this manual and your Installation Instructions.
 2. Service calls to instruct you how to use your dryer, to replace house fuses or correct house wiring or reset circuit breakers, or to replace owner accessible light bulbs.
 3. Repairs when your dryer is used in other than normal, single-family household use.
 4. Damage resulting from accident, alteration, misuse, abuse, fire, floods, acts of God, improper installation (including, but not limited to, venting with plastic or flexible foil), installation not in accordance with local electrical and plumbing codes, or use of products not approved by Whirlpool Corporation.
 5. Replacement parts or repair labor costs for units operated outside the United States and Canada.
 6. Pickup and delivery. This product is designed to be repaired in the home.
 7. Repairs to parts or systems resulting from unauthorized modifications made to the appliance.
 8. In Canada, travel or transportation expenses for customers who reside in remote areas.
-

WHIRLPOOL CORPORATION AND INGLIS LIMITED SHALL NOT BE LIABLE FOR INCIDENTAL OR CONSEQUENTIAL DAMAGES.

Some states or provinces do not allow the exclusion or limitation of incidental or consequential damages, so this exclusion or limitation may not apply to you. This warranty gives you specific legal rights and you may also have other rights which vary from state to state or province to province.

Outside the 50 United States and Canada, this warranty does not apply. Contact your authorized Roper dealer to determine if another warranty applies.

If you need service, first see "Troubleshooting." Additional help can be found by checking "Assistance or Service," or by calling our Customer Interaction Center at **1-800-447-6737**, from anywhere in the U.S.A. or write: Roper Brand Home Appliances, Customer Interaction Center, c/o Correspondence Dept., MD 8020, 553 Benson Road, Benton Harbor, MI 49022-2400. For service in Canada, call Inglis Limited at **1-800-807-6777**.

9/00

Keep this book and your sales slip together for future reference. You must provide proof of purchase or installation date for in-warranty service.

Write down the following information about your dryer to better help you obtain assistance or service if you ever need it. You will need to know your complete model number and serial number. You can find this information on the model and serial number label/plate, located on your appliance as shown in "Parts and Features."

Dealer name _____
Address _____
Phone number _____
Model number _____
Serial number _____
Purchase date _____

SÉCURITÉ DE LA SÈCHEUSE

Votre sécurité et celle des autres est très importante.

Nous donnons de nombreux messages de sécurité importants dans ce manuel et sur votre appareil ménager. Assurez-vous de toujours lire tous les messages de sécurité et de vous y conformer.



Voici le symbole d'alerte de sécurité.

Ce symbole d'alerte de sécurité vous signale les dangers potentiels de décès et de blessures graves à vous et à d'autres.

Tous les messages de sécurité suivront le symbole d'alerte de sécurité et le mot "DANGER" ou "AVERTISSEMENT". Ces mots signifient :

⚠ DANGER

Risque possible de décès ou de blessure grave si vous ne suivez pas immédiatement les instructions.

⚠ AVERTISSEMENT

Risque possible de décès ou de blessure grave si vous ne suivez pas les instructions.

Tous les messages de sécurité vous diront quel est le danger potentiel et vous disent comment réduire le risque de blessure et ce qui peut se produire en cas de non-respect des instructions.

AVERTISSEMENT : Pour votre sécurité, les renseignements dans ce manuel doivent être observés pour réduire au minimum les risques d'incendie ou d'explosion ou pour éviter des dommages au produit, des blessures ou un décès.

- Ne pas entreposer ou utiliser de l'essence ou d'autres vapeurs ou liquides inflammables à proximité de cet appareil ou de tout autre appareil électroménager.
- QUE FAIRE DANS LE CAS D'UNE ODEUR DE GAZ :
 - Ne pas tenter d'allumer un appareil.
 - Ne pas toucher à un commutateur électrique; ne pas utiliser le téléphone se trouvant sur les lieux.
 - Évacuer tous les gens de la pièce, de l'édifice ou du quartier.
 - Appeler immédiatement le fournisseur de gaz d'un téléphone voisin. Suivre ses instructions.
 - À défaut de joindre votre fournisseur de gaz, appeler les pompiers.
- L'installation et l'entretien doivent être effectués par un installateur qualifié, une agence de service ou le fournisseur de gaz.

IMPORTANTES INSTRUCTIONS DE SÉCURITÉ

AVERTISSEMENT : Pour réduire le risque d'incendie, de choc électrique ou de blessure lors de l'utilisation de la sècheuse, il convient d'observer certaines précautions élémentaires dont les suivantes :

- Lire toutes les instructions avant d'utiliser la sècheuse.
- Ne pas placer des articles exposés aux huiles de cuisson dans votre sècheuse. Les articles contaminés par des huiles de cuisson peuvent contribuer à une réaction chimique qui pourrait causer à la charge de s'enflammer.
- Ne pas faire sécher dans la machine des articles qui ont déjà été nettoyés, lavés, imbibés, ou tachés d'essence, de solvants pour nettoyage à sec, d'autres substances inflammables, ou de substances explosives puisqu'elles dégagent des vapeurs qui peuvent provoquer un incendie ou une explosion.
- Ne pas permettre à des enfants de jouer sur ou à l'intérieur de la sècheuse. Une surveillance étroite est nécessaire lorsque la sècheuse est utilisée près d'eux.
- Avant d'enlever la sècheuse du service ou la jeter, enlever la porte du compartiment de séchage.
- Ne pas mettre la main dans la sècheuse si le tambour est en mouvement.
- Ne pas installer ni entreposer la sècheuse où elle sera exposée aux intempéries.
- Ne pas jouer avec les commandes.
- Ne pas réparer ni remplacer une pièce de la sècheuse ou essayer d'en faire l'entretien à moins d'une recommandation spécifique dans le guide d'utilisation et d'entretien, ou publiée dans les instructions de réparation par l'utilisateur que vous comprenez et pouvez exécuter avec compétence.
- Ne pas utiliser un produit assouplissant de tissu ou des produits pour éliminer la statique à moins qu'ils ne soient recommandés par le fabricant du produit assouplissant de tissu ou du produit.
- Ne pas utiliser la chaleur pour faire sécher des articles fabriqués avec du caoutchouc mousse ou des matériaux semblables.
- Nettoyer le filtre à charpie avant et après chaque charge.
- Ne pas laisser la charpie, la poussière, ou la saleté s'accumuler autour du système d'évacuation ou autour de l'appareil.
- Un nettoyage périodique de l'intérieur de la sècheuse et du conduit d'évacuation doit être effectué par une personne qualifiée.
- Voir les instructions d'installation pour les exigences de liaison de l'appareil à la terre.

CONSERVEZ CES INSTRUCTIONS

PIÈCES ET CARACTÉRISTIQUES

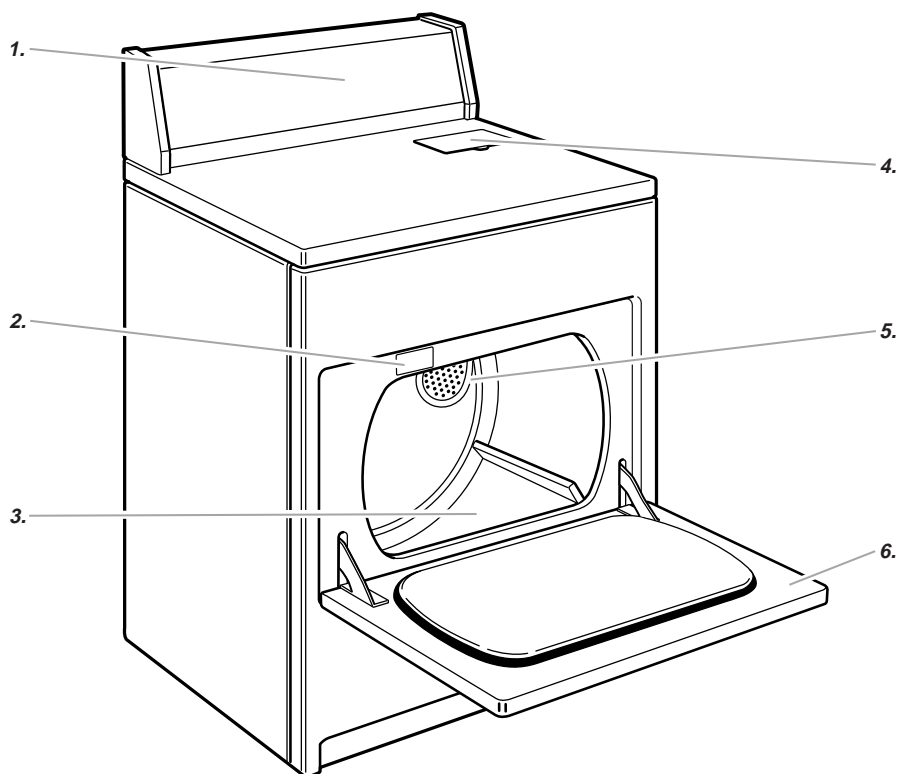

1. Tableau de commande
2. Plaque signalétique des numéros de modèle et de série
3. Tambour de la sècheuse
4. Filtre à charpie
5. Grille d'évacuation
6. Porte à ouverture large

Autres caractéristiques que votre sècheuse peut posséder
 Sélectionneur de signal de fin de programme
 Lampe du tambour
 Grande porte à pivotement latéral

Disponible en option
 Grille de séchage



Porte extra-large à pivotement



Tableau de commande



REMARQUE : Les illustrations de ce guide peuvent ne pas correspondre exactement à la sècheuse achetée. La fonction de ces illustrations est de montrer les diverses caractéristiques de tous les modèles couverts par ce guide. Le modèle acheté peut ne pas comporter toutes les caractéristiques.

VÉRIFICATION DU CONDUIT D'ÉVACUATION

La sècheuse doit être bien installée et munie d'un système adéquat d'évacuation de l'air pour donner une efficacité maximale de séchage et un temps de séchage plus court. Utiliser les dégagements minimums recommandés pour l'installation (voir Instructions d'installation) pour éviter le blocage du débit de combustion et d'air de ventilation. Voir les instructions d'installation pour plus de renseignements.

⚠ AVERTISSEMENT



Risque d'incendie

Utiliser un conduit d'évacuation en métal lourd.

Ne pas utiliser un conduit d'évacuation en plastique.

Ne pas utiliser un conduit d'évacuation en feuille de métal.

Le non-respect de ces instructions peut causer un décès ou un incendie.

Si la sècheuse n'est pas bien installée et munie d'un système adéquat d'évacuation de l'air, elle n'est pas couverte en vertu de la garantie.

REMARQUE : Les visites de service nécessitées par une évacuation inadéquate seront aux frais du client peu importe s'il a fait faire l'installation ou s'il l'a faite lui-même.

1. **Ne pas** utiliser un conduit flexible en plastique ou en feuille de métal. Utiliser un conduit de 4 po (10,2 cm) en métal lourd ou flexible. Ne pas déformer ni écraser le conduit d'évacuation en métal flexible. Il doit être complètement déployé pour permettre l'évacuation adéquate de l'air. Vérifier le système d'évacuation après l'installation. Se référer aux instructions d'installation pour la bonne longueur du conduit d'évacuation.

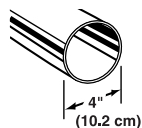

2. Utiliser un clapet d'évacuation de 4 po (10,2 cm). Les clapets plus petits augmentent la durée requise de séchage.

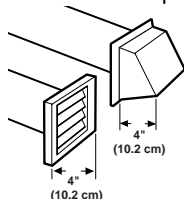

3. On peut acheminer le conduit d'évacuation vers le haut, vers le bas, vers la gauche, vers la droite, ou en ligne droite depuis l'arrière de la sècheuse. L'espace de dégagement est indiqué dans les instructions d'installation.

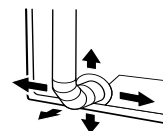

4. Utiliser l'acheminement le plus rectiligne possible lors de l'installation du conduit d'évacuation. Utiliser le moins possible de coudes et de virages. Accorder de l'espace lors de l'utilisation de coudes ou de virages. Plier le conduit graduellement pour éviter de le déformer.

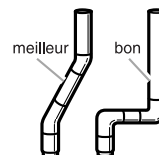

5. Sceller chaque joint avec du ruban adhésif pour conduits. **Ne pas** utiliser de vis pour fixer le conduit d'évacuation. La charpie risque de s'accrocher aux vis.

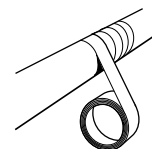

6. Nettoyer périodiquement le conduit d'évacuation, selon l'utilisation, mais au moins à tous les 2 ans ou lors de l'installation de la sècheuse à un nouvel endroit.

- Déconnecter le conduit d'évacuation de la sècheuse et nettoyer une section à la fois jusqu'au clapet d'évacuation.

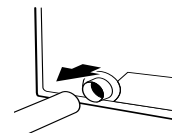

- Utiliser le tuyau d'un aspirateur, ou un manche (ou une broche) auquel vous aurez fixé un chiffon ou un plumeau, pour enlever la charpie.
- S'assurer que le clapet à l'extrémité extérieure du conduit d'évacuation fonctionne librement.
- Après le nettoyage, veuillez suivre les instructions d'installation fournies avec la sècheuse pour une vérification finale de l'appareil.

UTILISATION DE LA SÈCHEUSE

Mise en marche de la sècheuse

⚠ AVERTISSEMENT



Risque d'explosion

Garder les matières et les vapeurs inflammables, telle que l'essence, loin de la sècheuse.

Ne pas faire sécher un article qui a déjà été touché par un produit inflammable (même après un lavage).

Le non-respect de ces instructions peut causer un décès, une explosion ou un incendie.

⚠ AVERTISSEMENT



Risque d'incendie

Aucune laveuse ne peut complètement enlever l'huile.

Ne pas faire sécher des articles qui ont été salis par tout genre d'huile (y compris les huiles de cuisson).

Les articles contenant mousse, caoutchouc ou plastique doivent être séchés sur une corde à linge ou par le programme de séchage à l'air.

Le non-respect de ces instructions peut causer un décès ou un incendie.

Avant d'utiliser votre sècheuse, essuyer le tambour de la sècheuse avec un linge humide pour enlever la poussière accumulée durant l'entreposage et l'expédition.

1. Charger les vêtements dans la sècheuse sans les tasser et fermer la porte. Ne pas surcharger la sècheuse. Prévoir suffisamment d'espace pour un culbutage libre des vêtements.



2. Tourner le bouton de commande de programme au programme recommandé pour le type de la charge à faire sécher. Utiliser le réglage automatique éconergique (*) pour faire sécher la plupart des charges lourdes et moyennes. Voir "Conseils pour séchage, programmes et température".

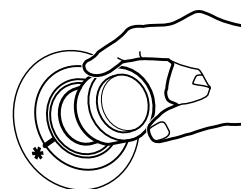

3. Choisir un réglage de température sur les modèles avec un sélecteur de température/tissus. Les descriptions des programmes comprennent des suggestions pour le réglage de la température.

REMARQUE : Le sélecteur de température fait partie du bouton de commande des programmes sur certains modèles.

4. Sélectionner le signal de fin de programme si disponible. Le signal est utile lors du séchage de vêtements de pressage permanent ou synthétiques. Retirer promptement ces articles de la sècheuse à la fin du programme pour empêcher les faux plis.

Sur certains modèles

- Le signal de fin de programme peut être ajusté. Tourner le sélecteur au volume désiré.

OU

- Le signal de fin de programme fait partie du bouton de mise en marche (START). Tourner le bouton de mise en marche à marche (ON) ou arrêt (OFF).

5. Sélectionner l'option désirée. Voir "Caractéristiques supplémentaires".
6. Appuyer sur le bouton de mise en marche (START).

Arrêt et remise en marche

On peut arrêter la sècheuse à tout moment au cours d'un programme.

Pour arrêter la sècheuse

Ouvrir la porte de la sècheuse ou tourner le bouton de commande de programme à arrêt (OFF).

REMARQUE : Le bouton de commande de programme doit pointer vers une zone d'arrêt (Off) quand la sècheuse n'est pas utilisée.

Pour remettre la sècheuse en marche

1. Fermer la porte.
2. Choisir un nouveau programme et une nouvelle température (si désiré).
3. Appuyer sur le bouton de mise en marche (START).

Chargement des vêtements

Mettre les vêtements dans la sècheuse sans les tasser. Ne pas surcharger la sècheuse. Prévoir suffisamment d'espace pour que les vêtements puissent culbuter librement. Le tableau suivant montre des exemples de charges équilibrées qui permettraient un culbutage adéquat.

Vêtements de travail épais	3 pantalons, 4 jeans, 2 salopettes, 3 chemises
Articles délicats	3 camisoles, 1 négligé, 4 jupons, 6 sous-vêtements, 2 chemises de nuit ou pyjamas, 1 ensemble pour enfant
Serviettes	10 serviettes de bain, 10 serviettes à main, 14 débarbouillettes, 1 tapis de bain
Charge mixte	3 draps doubles, 4 taies d'oreillers, 8 t-shirts, 6 shorts, 2 chemisiers, 8 mouchoirs

Conseils pour séchage, programmes et température

Choisir le programme et la température corrects pour votre charge.

La période de refroidissement (Cool Down) fait culbuter la charge sans chaleur au cours des quelques dernières minutes de tous les programmes, ce qui permet de saisir les charges plus facilement.

Conseils de séchage

- Suivre les directives sur l'étiquette lorsqu'elles sont disponibles.
- Si vous utilisez des feuilles d'assouplissant de tissus, utiliser seulement celles qui sont identifiées comme sans danger dans la sècheuse. Suivre les instructions sur l'emballage.
- Enlever la charge de la sècheuse aussitôt que le culbutage cesse pour réduire le froissement. Cette action est particulièrement importante pour les tissus de pressage permanent, tricots et tissus synthétiques.

Conseils pour les programmes et de température

- Faire sécher la plupart des charges en utilisant le réglage automatique éconergique (Energy Preferred Automatic Setting)(*)si disponible sur votre sècheuse.

- Utiliser un réglage de chaleur élevée (High Heat) pour sécher les articles lourds tels que les serviettes et les vêtements de travail.
- Utiliser un réglage de chaleur moyenne (Medium Heat) pour sécher les articles moyennement lourds tels que draps, sous-vêtements, tissus de pressage permanent et certains tricots.
- Utiliser un réglage de chaleur faible (Low Heat) pour sécher les articles légers tels que la lingerie, chemisiers, robes et certains tricots.
- Utiliser un réglage sans chaleur (air) pour le caoutchouc, le plastique ou les tissus sensibles à la chaleur.
- Sécher sur une corde à linge les tissus doublés ou superposés.

REMARQUE : Si vous avez des questions au sujet des températures de séchage pour diverses charges, se référer aux directives sur l'étiquette du produit. Si vous éprouvez une incertitude à l'égard du choix d'une température pour une charge, choisir le réglage plus bas plutôt que le réglage plus élevé.

DESCRIPTION DES PROGRAMMES

Ce manuel couvre plusieurs modèles différents. Votre sècheuse peut différer du modèle illustré et peut ne pas comporter toutes les caractéristiques décrites..

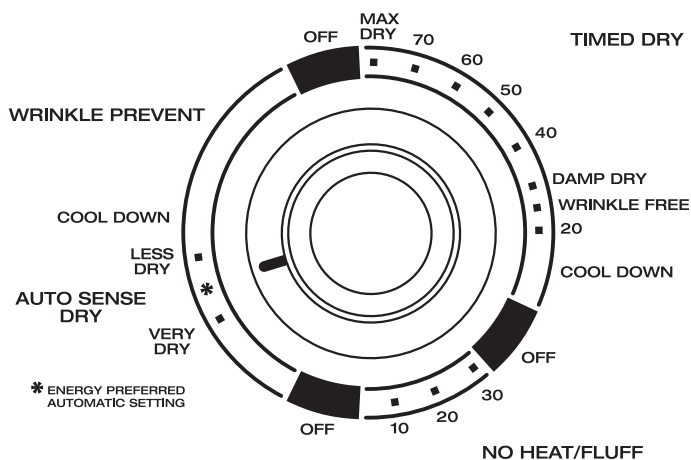

Bouton de commande de programme

Programme automatique

Utiliser le programme automatique pour sécher la plupart des charges. La sècheuse comporte le séchage à détection automatique AUTO SENSE DRY qui détecte le niveau d'humidité dans la charge et arrête la sècheuse lorsque la charge atteint le degré de séchage choisi. Le bouton de commande de programme ne se déplace pas avant que la charge soit presque sèche. Après la période de refroidissement, le bouton tourne automatiquement à Arrêt (Off) et le culbutage cesse.

Faire sécher la plupart des charges en utilisant le réglage automatique éconergique (Energy Preferred Automatic Setting)(*).

- Si la charge est plus sèche que le degré que vous préférez, sélectionner un réglage plus près de Moins sec (Less Dry) la prochaine fois que vous ferez sécher une charge semblable.
- Si la charge est moins sèche que le degré de séchage désiré, compléter le séchage en utilisant un programme minuté. Sélectionner un réglage plus près de Très sec (Very Dry) la prochaine fois que vous ferez sécher une charge semblable.

REMARQUE : La durée de séchage varie avec un programme automatique selon le type de tissu, la quantité de la charge et le réglage de température. Voir "Conseils pour séchage, programme et température".

Programme de séchage minuté (Timed Dry)

Utiliser le programme de séchage minuté (Timed Dry) pour compléter le séchage d'articles s'ils sont encore humides après le programme automatique.

Un programme Timed Dry est aussi utile pour :

- Les articles lourds et encombrants tels que les descentes de lit et les vêtements de travail, ou les grosses charges qui demandent un temps de séchage prolongé. Régler le sélecteur de température à chaleur élevée (High Heat) ou à un réglage qui correspond aux instructions de l'étiquette d'entretien.
- Les articles légers, tels que la lingerie, chemisiers et tricotés qui exigent un temps de séchage court. Régler le sélecteur de température à chaleur basse (Low Heat).

REMARQUE : Le temps et la température de séchage dépendront du modèle de votre sècheuse.

Séchage maxi (Max Dry)

Utiliser ce réglage pour sécher uniformément de gros ou de lourds articles tels que les serviettes de bain ou robes de chambre en coton épais. Régler le sélecteur de température, si disponible, à Chaleur élevée (High Heat).

Séchage humide (Damp Dry)

Utiliser ce réglage pour sécher des articles au niveau humide ou sécher des articles qui ne demandent pas un programme complet de séchage. Les articles doivent être encore humides après le séchage tels que les jeans (pour empêcher la raideur) ou les vêtements en coton (pour rendre le pressage plus facile). Régler le sélecteur de température si disponible, à chaleur élevée (High Heat).

Réglage antifroissement (Wrinkle Free)

Choisir ce réglage pour enlever les plis d'articles tels que les vêtements dans une valise, ou les articles froissés après avoir été laissés dans la sècheuse trop longtemps. Régler le sélecteur de température, si disponible, à chaleur moyenne (Medium) ou basse (Low) selon les tissus dans votre charge.

Programme de séchage sans chaleur (No Heat/Fluff)

Utiliser le programme de séchage sans chaleur (No Heat/Fluff) pour les articles qui demandent un séchage sans chaleur tels que le caoutchouc, le plastique et les tissus sensibles à la chaleur. Le tableau suivant montre des exemples d'articles qui peuvent être séchés sans chaleur.

Type de charge	Programme sans chaleur*
Caoutchouc mousse - oreillers, soutiens-gorge et jouets rembourrés	20 - 30
Plastique - rideaux de douche, nappes de table	20 - 30
Tapis à endos de caoutchouc	40 - 50
Oléfine, polypropylène, nylon clair	10 - 20

*(Minutes). Remettre le programme en marche pour compléter le séchage au besoin.

Lors de l'utilisation du séchage sans chaleur

- Vérifier que les recouvrements sont bien cousus.
- Secouer et faire bouffer les oreillers à la main périodiquement pendant le programme.
- Sécher l'article complètement. Les oreillers en caoutchouc mousse sont lents à sécher.

Caractéristiques supplémentaires

Caractéristique WRINKLE PREVENT™

Lorsqu'on ne peut pas enlever une charge de la sècheuse dès qu'elle s'arrête, des faux plis peuvent se former. L'option WRINKLE PREVENT fournit un culbutage à intervalles, réarrange et aère la charge sans chaleur jusqu'à 45 minutes. Durant ce programme, la sècheuse interrompt le culbutage, puis le reprend. Ce fonctionnement intermittent est répété jusqu'à la fin du programme. Un signal sonore se fait entendre à intervalles lorsque la caractéristique WRINKLE PREVENT est activée, si le signal de fin de programme a été choisi. Le signal et le culbutage cessent quand on ouvre la porte de la sècheuse ou si on tourne le bouton de commande de programme à Off.

- Sur certains modèles, la caractéristique WRINKLE PREVENT est automatique et elle est activée à la fin du programme si on n'ouvre pas la porte de la sècheuse en deçà de quelques minutes après la fin du programme.
- Sur certains modèles, il est possible d'annuler la caractéristique WRINKLE PREVENT ou de la commander.

Signal de fin de programme

Si le modèle que vous avez comporte un signal de fin de programme (End of Cycle Signal), le signal se fait entendre lorsqu'un programme est complété. Si le réglage WRINKLE PREVENT est choisi, le signal se fait entendre à intervalles de quelques minutes. Le signal s'arrête lorsqu'on ouvre la porte.

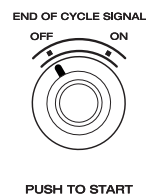

Grille de séchage (disponible en option)

Vous pouvez commander une grille de séchage en composant le **1-800-807-6777** ou en communiquant avec le marchand où vous avez acheté votre sècheuse. La grille est utile pour faire sécher à la machine des articles que vous ne feriez pas nécessairement culbuter ou que vous feriez sécher normalement sur une corde à linge (par exemple, chaussures de tennis, oreillers et jouets rembourrés).

Utilisation de la grille de séchage

1. Glisser les chevilles à l'arrière dans les alvéoles sur la paroi arrière de la sècheuse. Abaisser les pieds à l'avant pour qu'ils reposent sur l'ouverture de la sècheuse.

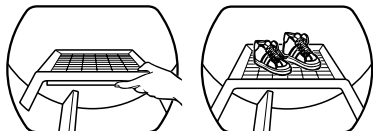

2. Placer les articles mouillés sur la grille. Laisser de l'espace entre les articles pour que l'air puisse atteindre toutes les surfaces. Fermer la porte.

REMARQUE : Ne pas laisser pendre un article par-dessus le bord de la grille.

3. Choisir le programme de séchage minuté sans chaleur (Timed Dry ou No Heat/Fluff). Les articles contenant mousse, caoutchouc ou plastique doivent être séchés sur une corde à linge ou par le programme de séchage à l'air.
4. Appuyer sur le bouton de mise en marche (START).

REMARQUE : Vous devez enlever la grille pour le culbutage normal. Ne pas utiliser le programme automatique avec cette grille de séchage.

Ce tableau montre des exemples d'articles qui peuvent être séchés sur une grille et le programme et la durée de séchage suggérés. La durée de séchage dépendra du degré d'humidité des articles.

Séchage sur grille	Prog.	Temp.	Durée*
Chandails en laine Former la taille normale et étaler à plat sur la grille	Séchage minuté	Basse	60
Jouets rembourrés ou oreillers Rembourrage de coton ou de polyester	Séchage minuté	Basse	60
Jouets en peluche ou oreillers Rembourrage en caoutchouc mousse	Séchage sans chaleur	Aucune	90
Espadrilles ou chaussures en toile	Séchage sans chaleur	Aucune	90

*(Minutes). Remettre le programme en marche pour compléter le séchage au besoin.

ENTRETIEN DE LA SÈCHEUSE

Nettoyage du filtre à charpie

Nettoyage avant chaque charge

Le filtre à charpie est situé au sommet de la sècheuse. Nettoyer le filtre avant le séchage de chaque charge. Un filtre obstrué par la charpie peut augmenter le temps de séchage.

Nettoyage

1. Retirer le filtre à charpie vers vous. Rouler la charpie avec les doigts pour l'enlever. Ne pas rincer ni laver le filtre pour enlever la charpie. La charpie mouillée s'enlève difficilement.

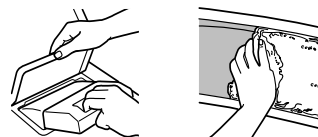

2. Pousser le filtre à charpie fermement pour le remettre en place.

IMPORTANT :

- Ne pas faire fonctionner la sècheuse avec un filtre à charpie délogé, endommagé, bloqué ou manquant. Une telle action peut causer un échauffement ou des dommages à la sècheuse et aux tissus.
- Certaines serviettes fabriquées de fibres synthétiques et de fibres naturelles (mélange de polyester et coton) peuvent produire plus de charpie que d'autres serviettes de telle sorte que le filtre à charpie de votre sècheuse se remplit plus rapidement. S'assurer d'enlever la charpie du filtre à charpie avant et après le séchage de serviettes neuves.
- Si de la charpie tombe du filtre dans la sècheuse lors de son enlèvement, vérifier le clapet d'évacuation et le débarrasser de la charpie accumulée. Voir "Vérification du conduit d'évacuation".

Nettoyage au besoin

Les résidus de détergents à lessive et d'assouplissants de tissus peuvent s'accumuler sur le filtre à charpie. Cette accumulation peut causer des temps de séchage prolongés pour votre linge, ou causer un arrêt de la sècheuse avant que la charge soit complètement sèche. Le filtre est probablement obstrué si de la charpie tombe du filtre.

Nettoyer le filtre à charpie avec une brosse en nylon à tous les six mois ou plus souvent s'il devient obstrué à la suite d'une accumulation de résidus.

Lavage

1. Mouiller les deux côtés du filtre à charpie avec de l'eau chaude.
2. Mouiller une brosse en nylon avec de l'eau chaude et du détergent liquide. Frotter le filtre avec la brosse en nylon pour enlever l'accumulation de résidus.

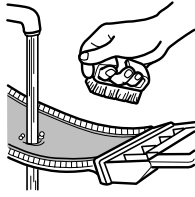

3. Rincer le filtre à l'eau chaude.
4. **Sécher à fond** le filtre à charpie avec une serviette propre. Replacer le filtre dans la sècheuse.

Nettoyage de l'intérieur de la sècheuse

⚠ AVERTISSEMENT



Risque d'explosion

Utiliser un produit de nettoyage ininflammable.

Le non-respect de cette instruction peut causer un décès, une explosion ou un incendie.

Nettoyage du tambour de la sècheuse

1. Préparer une pâte avec un détergent à lessive en poudre et de l'eau presque chaude.
2. Appliquer la pâte sur un linge doux.

OU

Verser un nettoyant liquide domestique ininflammable sur la surface tachée et frotter avec un linge doux jusqu'à ce que toute la teinture qui reste soit enlevée.

3. Essuyer complètement le tambour avec un linge humide.
4. Faire culbuter une charge de linge ou de serviettes propres pour sécher le tambour.

REMARQUE : Les vêtements contenant des teintures instables, tels que jeans en denim ou articles en coton de couleur, peuvent décolorer l'intérieur de la sècheuse. Ces taches ne sont pas nuisibles à votre sècheuse et ne tacheront pas les vêtements dans les charges futures. Faire sécher les articles fabriqués d'une teinture instable en les tournant à l'envers pour empêcher le transfert de la teinture.

Comment enlever la charpie accumulée de l'intérieur de la sècheuse

La charpie doit être enlevée à tous les deux ans, ou plus souvent, selon l'utilisation de la sècheuse. Le nettoyage doit être effectué par une personne qualifiée.

Changement de l'ampoule d'éclairage du tambour

Si votre sècheuse a une ampoule d'éclairage du tambour, la lumière de la sècheuse s'allume automatiquement à l'intérieur du tambour lorsqu'on ouvre la porte.

⚠ AVERTISSEMENT



Risque d'incendie

Replacer le couvercle de l'ampoule avant l'utilisation de la sècheuse.

Le non-respect de cette instruction peut causer un décès ou un incendie.

Changement de l'ampoule du tambour, type 1

1. Débrancher la sècheuse ou déconnecter l'alimentation électrique.
2. Ouvrir la porte de la sècheuse. Trouver le couvercle de l'ampoule d'éclairage sur la paroi arrière de la sècheuse. Tourner le couvercle dans le sens horaire. Enlever le couvercle de la sècheuse.

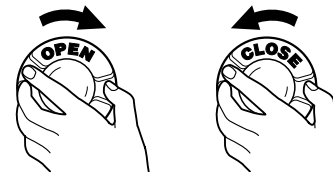

3. Tourner l'ampoule dans le sens antihoraire. Remplacer l'ampoule seulement par une ampoule de 40 watts pour appareil électroménager. Réinstaller le couvercle et le fixer en place en le tournant dans le sens antihoraire.
4. Brancher la sècheuse ou remettre l'alimentation électrique.

Changement de l'ampoule du tambour, type 2

1. Débrancher la sècheuse ou déconnecter l'alimentation électrique.
2. Ouvrir la porte de la sècheuse. Trouver le couvercle de l'ampoule d'éclairage sur la paroi arrière de la sècheuse. Enlever la vis située au coin inférieur droit du couvercle. Enlever le couvercle.

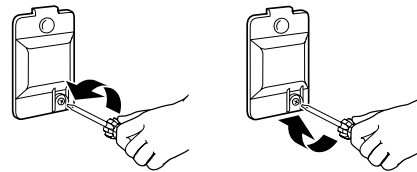

3. Tourner l'ampoule dans le sens antihoraire. Remplacer l'ampoule seulement par une ampoule de 10 watts pour appareil électroménager. Réinstaller le couvercle et le fixer avec la vis.
4. Brancher la sècheuse ou remettre l'alimentation électrique.

DÉPANNAGE

Essayer d'abord les solutions suggérées ici ce qui vous évitera peut-être le coût d'une visite de service...

Séchage des vêtements non satisfaisant

■ Vérifier ce qui suit :

Le filtre à charpie est-il obstrué?

Le conduit d'évacuation ou le clapet d'évacuation à l'extérieur est-il obstrué de charpie, restreignant le mouvement de l'air? Faire fonctionner la sècheuse pendant 5 à 10 minutes. Tenir la main sous la clapet d'évacuation à l'extérieur pour vérifier le mouvement de l'air. Si vous ne ressentez pas de l'air en mouvement, nettoyer le système d'évacuation ou remplacer le conduit d'évacuation par un conduit en métal lourd ou flexible en métal. Voir les instructions d'installation.

Le conduit d'évacuation est-il écrasé ou déformé? Le remplacer par un conduit rigide en métal lourd ou par un conduit flexible en métal. Voir les instructions d'installation.

Un fusible est-il grillé ou un disjoncteur s'est-il déclenché? Les sècheuses électriques utilisent 2 fusibles ou disjoncteurs. Le tambour peut tourner, mais sans chaleur.

A-t-on sélectionné un programme de séchage à l'air? Choisir le bon programme pour les types de vêtements à sécher. Voir "Conseils pour séchage, programmes et température".

Pour les sècheuses à gaz, le robinet de la conduite d'alimentation est-il ouvert?

Des feuilles d'assouplissant de tissus bloquent-elles la grille de sortie? Utiliser seulement une feuille d'assouplissant par charge et l'utiliser une seule fois.

■ La sècheuse est-elle située dans une pièce où la température est inférieure à 45°F (7°C)?

Le bon fonctionnement des programmes de la sècheuse nécessite des températures supérieures à 45°F (7°C).

■ De l'eau de rinçage froide a-t-elle été utilisée? La charge était-elle très mouillée?

Prévoir des durées de séchage plus longues pour les articles rincés à l'eau froide et les articles qui retiennent l'humidité (cotons).

■ La charge est-elle trop grosse et encombrante pour sécher rapidement?

Séparer la charge pour qu'elle culbute librement.

Sècheuse en panne

■ Vérifier ce qui suit :

Le cordon d'alimentation est-il branché?

Un fusible est-il grillé ou un disjoncteur s'est-il déclenché?

A-t-on utilisé un fusible ordinaire? Utiliser un fusible temporisé.

La porte de la sècheuse est-elle bien fermée?

A-t-on bien enfoncé le bouton de mise en marche (START)?

A-t-on sélectionné un programme?

Bruits inhabituels

■ La sècheuse n'a-t-elle pas été utilisée depuis un certain temps?

Si la sècheuse n'a pas été utilisée depuis quelque temps, il est possible qu'elle émette des bruits saccadés au cours des premières minutes de fonctionnement.

■ S'agit-il d'une sècheuse à gaz?

Le dé clic du robinet de gaz est un bruit de fonctionnement normal.

Charpie sur la charge

■ Le filtre à charpie est-il obstrué?

Nettoyer le filtre à charpie. Vérifier le mouvement de l'air.

■ La charge est-elle bien triée?

Trier les articles causant la charpie (serviettes, chenille) des articles qui retiennent la charpie (velours côtelé, synthétiques). Trier également en fonction des couleurs.

■ La charge est-elle trop grosse ou trop lourde?

Sécher des charges plus petites de sorte que la charpie puisse être dirigée vers le filtre à charpie.

■ La charge a-t-elle été surséchée?

Utiliser le réglage correct de la sècheuse selon le type de charge. Le surséchage peut causer de l'électricité statique qui attire la charpie. Voir "Conseils pour séchage, programmes et température".

■ A-t-on laissé du papier ou un mouchoir de papier dans les poches?

■ Est-ce que l'on méprend le boulochage pour de la charpie?

Le boulochage (duvet à la surface) est causé par l'usure normale et le lavage.

Taches sur la charge ou décoloration

■ L'assouplissant de tissus pour sècheuse a-t-il été bien utilisé?

Ajouter les feuilles d'assouplissant de tissus au début du programme. Les feuilles d'assouplissant de tissus ajoutées à une charge partiellement sèche peuvent tacher les vêtements.

■ Des articles étaient-ils souillés quand ils ont été mis dans la sècheuse?

Les articles doivent être propres avant d'être séchés.

■ Les articles ont-ils été bien triés?

Séparer les couleurs pâles des couleurs foncées. Séparer les articles grand teint des articles qui déteignent.

Rétrécissement des articles

■ La sècheuse a-t-elle été surchargée?

Faire sécher des charges plus petites qui peuvent culbutter librement.

■ La charge a-t-elle été surséchée?

Vérifier l'étiquette d'entretien du fabricant. Adapter le réglage de la sècheuse au type de charge. Voir "Conseils pour séchage, programmes et température".

Charges avec faux plis

- **La charge a-t-elle été retirée de la sècheuse à la fin du programme?**
- **La sècheuse a-t-elle été surchargée?**
Faire sécher des charges plus petites qui peuvent culbuter librement.
- **La charge a-t-elle été surséchée?**
Vérifier l'étiquette d'entretien du fabricant. Adapter le réglage de la sècheuse au type de charge. Voir "Conseils pour séchage, programmes et température".

Odeurs

- **Avez-vous récemment employé peinture, teinture ou vernis dans la pièce où est installée votre sècheuse?**
Dans ce cas, aérer l'espace. Après l'élimination des odeurs et des émanations de la pièce, laver de nouveau le linge et ensuite le faire sécher.
- **Si la sècheuse est électrique, est-elle utilisée pour la première fois?**
Le nouvel élément de séchage électrique peut émettre une odeur. L'odeur disparaîtra après le premier programme.
- **Si la sècheuse est à gaz, il est possible qu'il y ait une fuite.**
Fermer la canalisation d'alimentation de gaz, quitter le domicile et contacter la compagnie de gaz locale.

Endommagement des vêtements

- **Vérifier ce qui suit :**
Les fermetures à glissière, à boutons-pression et crochets ont-elles été laissées ouvertes?

Les cordons et les ceintures ont-ils été attachés pour empêcher l'emmêlement?

A-t-on suivi les instructions de l'étiquette d'entretien?

Les articles ont-ils été endommagés avant le séchage?

ASSISTANCE OU SERVICE

Avant de faire un appel pour assistance ou service, veuillez vérifier la section "Dépannage". Cette vérification peut vous faire économiser le coût d'une visite de réparation. Si vous avez encore besoin d'aide, suivre les instructions ci-dessous.

Lors d'un appel, veuillez connaître la date d'achat et les numéros au complet de modèle et de série de votre appareil. Ces renseignements nous aideront à mieux répondre à votre demande.

Si vous avez besoin de pièces de rechange

Si vous avez besoin de commander des pièces de rechange, nous vous recommandons d'utiliser seulement les pièces spécifiées par l'usine FSP®. Ces pièces de rechange conviendront bien et fonctionneront bien parce qu'elles sont fabriquées selon les mêmes spécifications précises utilisées pour construire chaque nouvel appareil ROPER®. Pour trouver des pièces spécifiées par l'usine dans votre région, téléphoner sans frais au Centre d'interaction avec la clientèle, ou à votre Centre de service désigné le plus proche.

Pour l'assistance

Téléphoner sans frais au Centre d'interaction avec la clientèle d'Inglis Limitée en composant le :

1-800-461-5681 entre 8 h 30 et 17 h 30 (HNE).

Nos consultants fournissent l'assistance pour :

- Caractéristiques et spécifications à notre gamme complète d'appareils électroménagers
- Références aux concessionnaires locaux

Pour le service

Composez le **1-800-807-6777**. Les techniciens de service désignés par Inglis Limitée sont formés pour remplir la garantie des produits et fournir un service après la garantie partout au Canada.

Pour plus d'assistance

Si vous avez besoin de plus d'assistance, vous pouvez écrire à Inglis Limitée en soumettant toute question ou tout problème à :

Centre d'interaction avec la clientèle
Inglis Limitée
1901 Minnesota Court
Mississauga, Ontario L5N 3A7

Dans votre correspondance, veuillez indiquer un numéro de téléphone où on peut vous joindre dans la journée.

GARANTIE DE LA SÉCHEUSE ROPER®

GARANTIE COMPLÈTE DE UN AN

Pendant un an à compter de la date d'achat, lorsque cette sècheuse est utilisée et entretenue conformément aux instructions fournies avec le produit, Whirlpool Corporation paiera pour les pièces de rechange FSP® et la main d'oeuvre pour corriger les vices de matériaux ou de fabrication. Le service doit être fourni par une compagnie de service désignée par Whirlpool.

Whirlpool Corporation ne paiera pas pour :

1. Les visites de service pour rectifier l'installation de la sècheuse, y compris le système d'évacuation d'air. Un conduit d'évacuation en métal lourd de 4 po (10,2 cm) doit être utilisé. Référer à la section conduit d'évacuation de ce manuel et aux instructions d'installation.
2. Les visites de service pour vous montrer comment utiliser la sècheuse, pour remplacer des fusibles de la maison ou rectifier le câblage électrique ou réactiver les disjoncteurs ou pour remplacer les ampoules d'éclairage accessibles au propriétaire.
3. Les réparations lorsque la sècheuse est utilisée à des fins autres que l'usage unifamilial normal.
4. Les dommages imputables à : accident, modification, mésusage, abus, incendie, inondation, actes de Dieu, mauvaise installation (y compris, mais non limitée à des conduits d'évacuation en plastique ou en feuille métallique flexible), une installation non conforme aux codes locaux d'électricité et de plomberie, ou l'utilisation d'un produit non approuvé par Whirlpool Corporation.
5. Le coût des pièces de rechange et de la main-d'oeuvre pour les appareils utilisés hors du Canada.
6. Le ramassage et la livraison. Le produit est conçu pour être réparé à domicile.
7. Les réparations aux pièces ou systèmes résultant d'une modification non autorisée faite à l'appareil.
8. Les frais de voyage ou de transport pour les clients qui habitent dans des régions éloignées.

WHIRLPOOL CORPORATION ET INGLIS LIMITÉE N'ASSUMENT AUCUNE RESPONSABILITÉ POUR LES DOMMAGES FORTUITS OU INDIRECTS.

Certaines provinces ne permettent pas l'exclusion ou la limitation des dommages fortuits ou indirects de sorte que cette exclusion ou limitation peut ne pas être applicable dans votre cas. Cette garantie vous confère des droits juridiques spécifiques et vous pouvez également jouir d'autres droits qui peuvent varier d'une province à une autre.

À l'extérieur du Canada, cette garantie ne s'applique pas. Contacter votre marchand Roper autorisé pour déterminer si une autre garantie s'applique.

Si vous avez besoin de service, consulter d'abord la section "Dépannage." On peut trouver de l'aide supplémentaire à la section "Assistance ou Service," ou téléphoner à Inglis Limitée au **1-800-807-6777**.

9/00

Conservez ce manuel et votre reçu de vente ensemble pour référence ultérieure. Pour le service sous garantie, vous devez présenter un document prouvant la date d'achat ou d'installation.

Inscrivez les renseignements suivants au sujet de votre sècheuse pour mieux obtenir assistance ou service en cas de besoin. Vous devrez connaître le numéro de modèle et le numéro de série au complet. Cette information est donnée sur la plaque signalétique indiquant le numéro de modèle et le numéro de série, située sur votre appareil tel qu'indiqué dans "Pièces et caractéristiques".

Nom du marchand _____

Adresse _____

Numéro de téléphone _____

Numéro de modèle _____

Numéro de série _____

Date d'achat _____

3978913

© 2000 Whirlpool Corporation. All rights reserved.
Tous droits réservés

® Registered Trademark/TM Trademark of Whirlpool, U.S.A. Inglis Limited Licensee in Canada
® Marque déposée /TM Marque de commerce de Whirlpool, U.S.A. Emploi licencié par Inglis Limitée au Canada

10/00
Printed in U.S.A.
Imprimé aux É.-U.